



**SOFT**  
automotiva

**MANUAL DE INSTALAÇÃO**

# AW52 PLUS



**CENTRAL VIDRO ELÉTRICO**

[WWW.SOFTAUTOMOTIVA.COM.BR](http://WWW.SOFTAUTOMOTIVA.COM.BR)

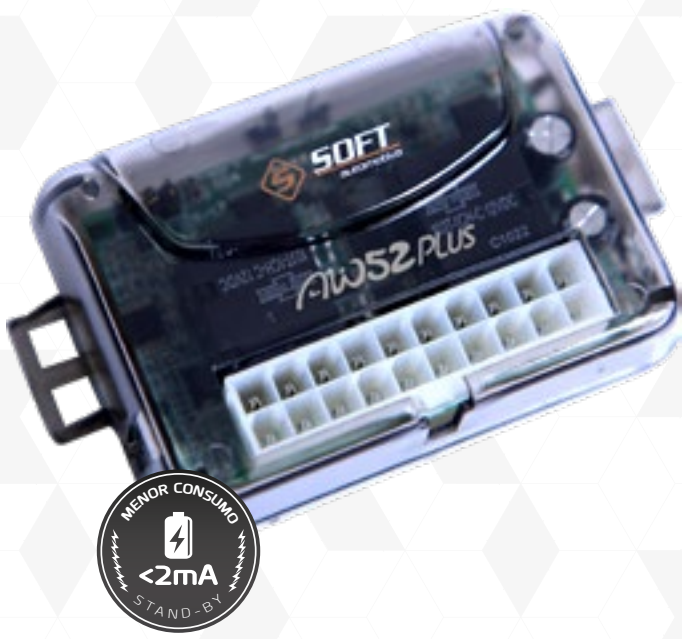

A Central AW 52Plus é a mais completa do mercado. Conta com Antiesmagamento que utiliza o sistema NoShunt, muito mais seguro e com menor índice de falha.

Utilizando um Microcontrolador de última geração e tecnologia SMT - Surface Mount Technology, foi possível elaborar o menor e mais confiável sistema para acionamento de vidros elétricos do mercado. Além disso, sua carcaça transparente permite notar toda a tecnologia e qualidade utilizada em sua fabricação.

Pode ser configurada via Bluetooth através do Configurador BlueSOFT Digital que já trás ajustes para os mais variados modelos de veículos e você também pode compartilhar sua configuração personalizada.

## CARACTERÍSTICAS



Função antiesmagamento

Exclusiva função 100Force

Configurável via bluetooth\*

Alívio de pressão

Sinal de seta e trava

Saídas negativa e positiva temporizada de 20 segundos

Subida e descida automática

Bloqueio dos vidros traseiros integrados

Menor consumo em stand by <2mA

Sensor de corrente com maior precisão

Até quatro posicionamentos por milímetro

Compatível com botões resistivos e de baixa corrente

\*Requer Jiga BlueSOFT Digital

## TABELA PROBLEMA/SOLUÇÃO

SINTOMA	VERIFICAR	PROVÁVEL SOLUÇÃO
Não funciona	12V e terra	Ligar fios Vermelho e Preto direto na bateria para testar
Os vidros não fecham ao ligar o alarme	Pós-chave (pode estar temporizado ou com retorno)	Desligar fio roxo e pulsar negativo no fio preto/azul, se vidros subirem trocar pós chave
Não sobe inteligente via botões mas sobe os vidros via alarme	Pós-chave (com tensão insuficiente)	Trocar Pós-chave
Os botões estão invertidos mas sobem e descem normalmente via alarme	Jumpers	Verificar jumpers 3 e 4 (FIAT / VW) conforme a necessidade / tabela do manual
Não funciona o alívio de pressão	Porta	Verificar se o fio preto/verde esta ligado no interruptor de porta e se este está funcionando

## CARACTERÍSTICAS

### CONECTOR AW 52PLUS - ESQUEMA DE CORES DOS FIOS

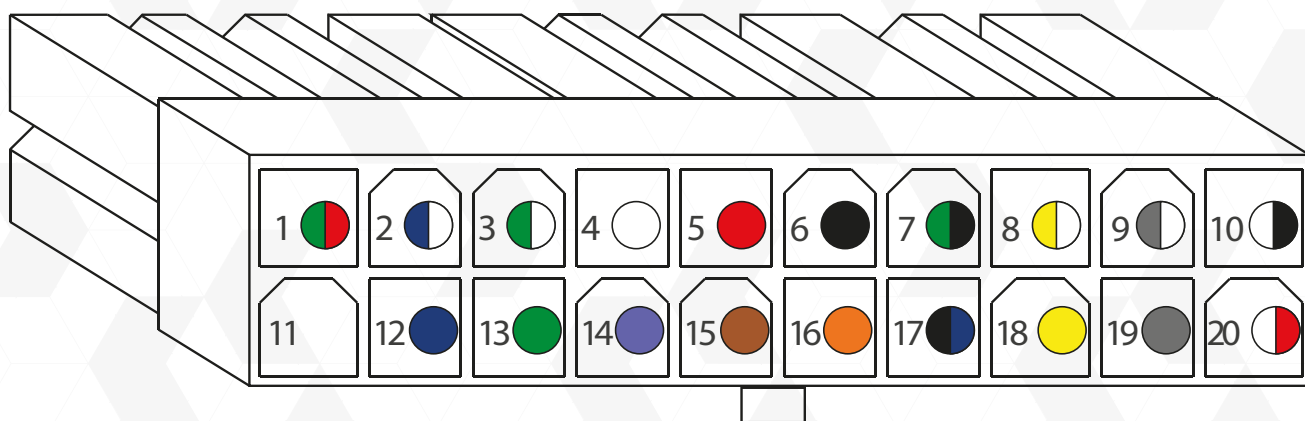

1. VERDE/VERMELHO

2. AZUL/BRANCO

3. VERDE/BRANCO

4. BRANCO

5. VERMELHO

6. PRETO

7. VERDE/PRETO

8. AMARELO/BRANCO

9. CINZA/BRANCO

10. BRANCO/PRETO

11. VAZIO

12. AZUL

13. VERDE

14. LILÁS

15. MARROM

16. LARANJA

17. PRETO/AZUL

18. AMARELO

19. CINZA

20. BRANCO/VERMELHO

## CORES DOS FIOS - REFERÊNCIA PARA TODOS OS MODELOS

Roxo 12 V Pós-chave

Verde/Preto Interruptor de porta (-)

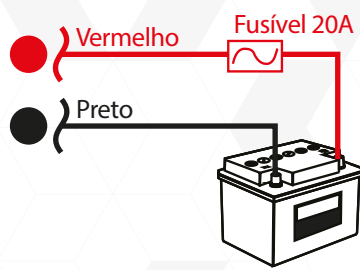

Marrom Pino 9  
Ligar Jumper 1  
Pino 10

Bloqueio dos vidros traseiros (corte de descanso dos motores).  
Ligar 2 diodos no fio Marrom, 1 diodo ligar no fio Verde e 1 diodo ligar no fio Azul. A listra do diodo deve ficar virada para os fios Verde e Azul.

Abertura de vidros via alarme original

Laranja Motor Destrava (+) - Acionar 3x

\*Sistema 3 pulsos down (necessário que o veículo destrave 3 vezes seguidas pelo alarme original)

Levantamento de vidros via alarme original

Verde/Vermelho Seta (+)

Preto/Azul Motor Trava (+)

Saídas auxiliares para levantamento de vidros originais inteligentes

Branco/Preto Saída auxiliar 20s (-)

Branco/Vermelho Saída auxiliar 20s (+)

## DIAGRAMA DE INSTALAÇÃO

BOTÕES PULSO POSITIVO

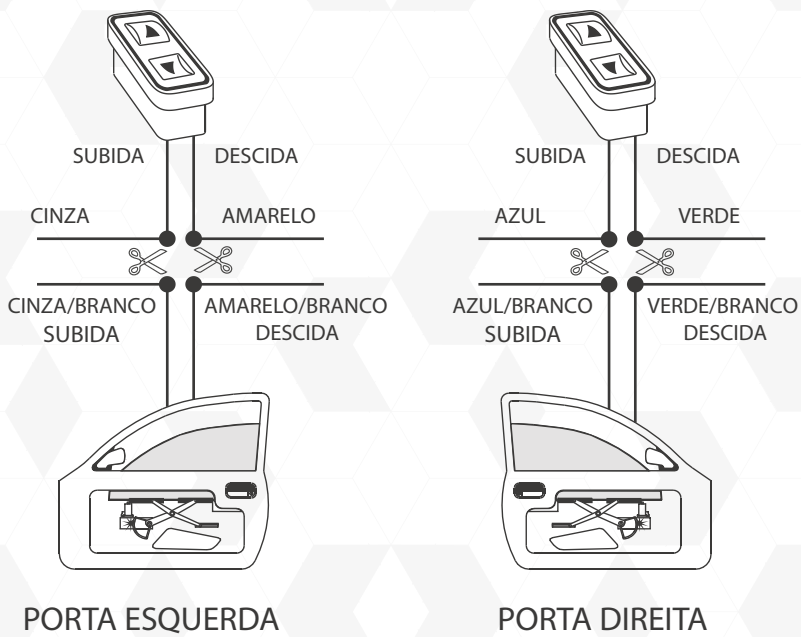

BOTÕES RESISTIVOS FIAT/VW

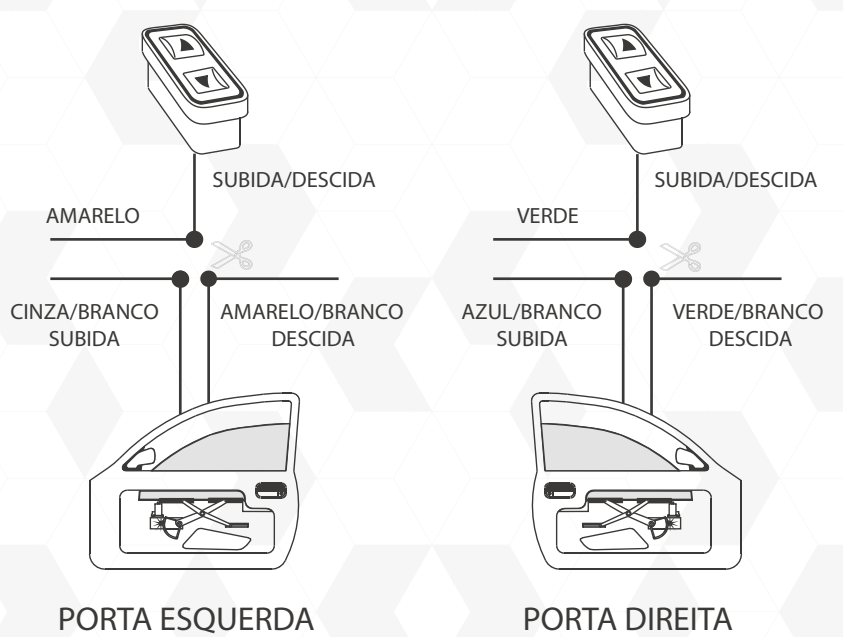

## JUMPERS

Jumper 1

Retirado: Sem bloqueio por corte de descanso

Colocado: Com bloqueio por corte de descanso (Ligação de 2 diodos no fio Marrom)

Jumper 2

Retirado: Dianteiro

Colocado: Traseiro

Jumper 3 retirado e 4 colocado

Botão Fiat resistivo

Jumper 3 colocado e 4 retirado

Botão VW resistivo (1 ou 2 estágios)

Jumper 3 e 4 retirados

Botão GM (pulso positivo ou alta corrente descanso negativo)

Jumper 3 e 4 colocados

Botão VW resistivo 2 estágios

LOCALIZAÇÃO DOS JUMPERS

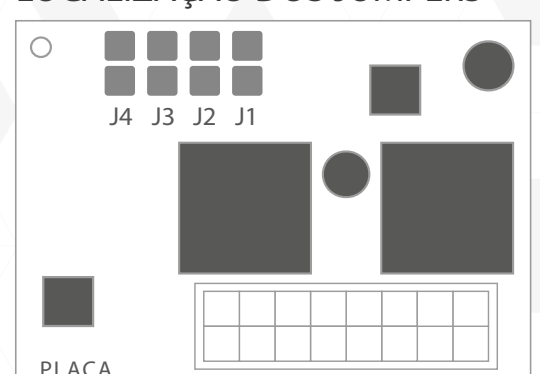



## PROGRAMAÇÃO DOS VIDROS

### Método A (Automático)

1. Ligar motor, faróis e ventilação do veículo
2. Conectar central no chicote
3. Aguardar programação (obs. os vidros deverão finalizar fechados).

### Método B (Manual - não necessita desconectar a central)

1. Ligar ignição e descer o vidro do lado direito até o fim de curso inferior. Desligar ignição
2. Pelo comando do motorista, pressionar interruptor direito para baixo e manter pressionado
3. Ligar ignição e o motor do veículo (obs. mantendo o interruptor pressionado para baixo até que o mapeamento seja iniciado - 20 segundos)

Durante mapeamento aterrar fio Verde/Preto, ou deixar a porta aberta (caso fio Verde/Preto esteja ligado no porta), nesta condição a central tenta remapear 4x com diferentes algoritmos. Obs.: após mapeamento, retirar o fio Verde/Preto do negativo ou fechar a porta.

- DESCONECTAR QUALQUER CARREGADOR DE BATERIA DURANTE A PROGRAMAÇÃO. NUNCA UTILIZE FONTES 12V.
- CASO ALGUM VIDRO FIQUE ABERTO APÓS A PROGRAMAÇÃO, REFAÇA O PROCESSO COM O MOTOR DO VEÍCULO LIGADO, FARÓIS E AR.

## TEMPORIZAÇÃO INTEGRADA

- Para maior conforto do usuário esta central possui temporização integrada, que permite o funcionamento do vidro elétrico mesmo após a ignição ser desligada.

\*30 minutos sem abertura das portas.

\*1 minuto após FECHAMENTO das portas.

### LIGAÇÃO QUANDO A ALIMENTAÇÃO GERAL DAS PORTAS DOS PASSAGEIROS NÃO PASSA POR BOTÃO DE BLOQUEIO

BOTÃO DE BAIXA CORRENTE POSITIVO OU RESISTIVO

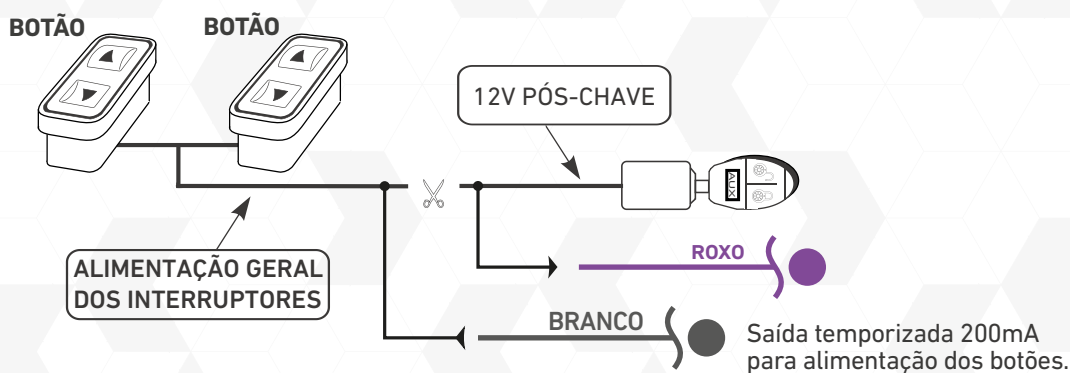

### LIGAÇÃO QUANDO A ALIMENTAÇÃO GERAL DAS PORTAS DOS PASSAGEIROS PASSA POR BOTÃO DE BLOQUEIO E SEGUE PARA AS DEMAIS PORTAS (EX.: HB20 E KA)

BOTÃO DE ALTA CORRENTE

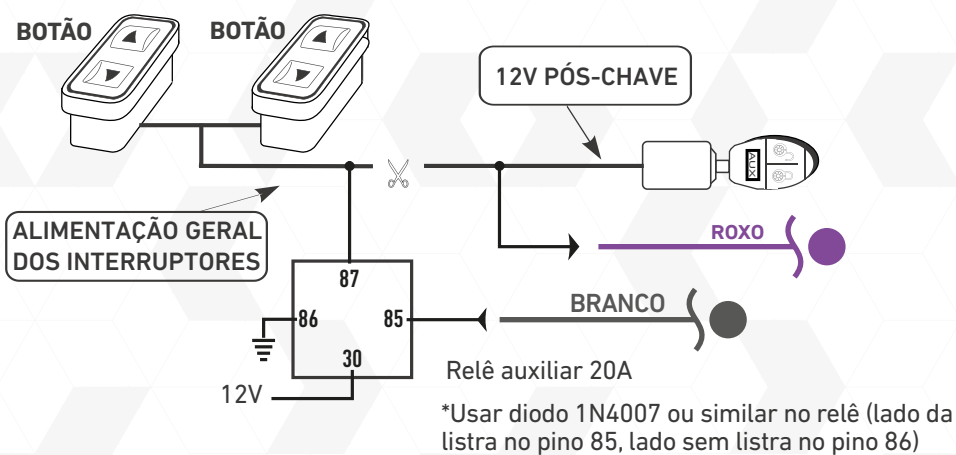

## GARANTIA

Este produto é garantido contra defeitos de fabricação se consideradas as condições estabelecidas neste manual, pelo prazo de 24 meses, distribuídos da seguinte maneira 3 meses prazo legal e 21 meses garantidos pela SOFT a partir da data de fabricação. A garantia da instalação deve ser acordada diretamente entre o proprietário do produto e a loja instaladora.

A garantia fica automaticamente inválida se este produto:

- For manuseado por pessoas não autorizadas pela SOFT;
- Sofrer danos causados por infiltração de água, poeira ou produtos químicos;
- For danificado por acidentes com o veículo ou queda.

O conserto ou substituição do produto não prorrogam o prazo de garantia.

A SOFT Automotiva não se responsabiliza, em nenhuma hipótese, pela ocorrência de furtos de objetos no interior ou exterior do veículo, de partes ou do próprio veículo.

A SOFT Automotiva reserva-se ao direito de fazer alterações nas especificações e características dos seus produtos sem aviso.

Para mais informações sobre Garantia acesse [www.softautomotiva.com.br/garantia](http://www.softautomotiva.com.br/garantia)

## SOFT AUTOMOTIVA

Matriz: Rua Farrapos, 485 - Pato Branco - PR

Filial: Av. Água Verde, 462 - Loja 04 - Curitiba - PR

☎ 41 3544.8500

☎ 41 98729.2154

☎ 0800.707.8555

✉ [suporte@softautomotiva.com.br](mailto:suporte@softautomotiva.com.br)

🌐 [www.softautomotiva.com.br](http://www.softautomotiva.com.br)

CNPJ 03.938.055/0001-35

